

# dji MIC 3

## Korisnički priručnik

v1.0 2025.8





Ovaj dokument zaštićen je autorskim pravima tvrtke DJI sa svim pridržanim pravima. Osim ako tvrtka DJI ne odobri drugačije, ne ispunjavate uvjete za upotrebu ili davanje dozvole drugima da upotrebljavaju dokument ili bilo koji dio dokumenta njegovom reprodukcijom, prijenosom ili prodajom dokumenta. Ovaj dokument i njegov sadržaj smatrajte samo uputama za upravljanje proizvodima tvrtke DJI. Dokument se ne smije upotrebljavati u druge svrhe.

U slučaju odstupanja između različitih verzija, engleska verzija ima prednost.

### Pretraživanje ključnih riječi

Pretražite ključne riječi, npr. „baterija“ i „instalirati“ da biste pronašli temu koja vas zanima. Ako za čitanje ovog dokumenta upotrebljavate Adobe Acrobat Reader, pritisnite Ctrl + F u sustavu Windows ili Command + F na računalu Mac za početak pretraživanja.

### Kretanje do teme

U sadržaju pogledajte cjelovit popis tema. Kliknite na temu za prelazak na taj odjeljak.

### Ispis ovog dokumenta

Ovaj dokument podržava ispis visoke razlučivosti.

# Upotreba ovog priručnika

## Legenda

 Važno

 Savjeti i upute

 Referenca

## Pročitajte prije upotrebe

DJI™ vam pruža videozapise s uputama i sljedeće dokumente:

1. „*Sigurnosne smjernice*”
2. „*Vodič za brzi početak rada*”
3. „*Korisnički priručnik*”

Prije prve uporabe preporučuje se pogledati sve videozapise s uputama i pročitati „*Sigurnosne smjernice*”. Obavezno prije prve upotrebe pogledajte „*Vodič za brzi početak rada*” i potražite dodatne upute u ovom „*Korisnički priručnik*”.

# Sadržaj

<b>Upotreba ovog priručnika</b>	<b>3</b>
Legenda	3
Pročitajte prije upotrebe	3
<b>1 Profil proizvoda</b>	<b>6</b>
1.1 Odašiljač (TX)	6
1.2 Prijemnik (RX)	7
1.3 Kućište za punjenje	8
<b>2 Upotreba proizvoda</b>	<b>11</b>
2.1 Zaslon osjetljiv na dodir	11
Početni zaslon	11
Kliznite prstom prema dolje – Izbornik kontrola	12
Povucite prema gore - Sučelje za kontrolu odašiljača	16
2.2 Brze radnje s kotačićem	17
2.3 Postavljanje vjetrobrana	18
2.4 Nošenje odašiljača	18
2.5 Povezivanje odašiljača i prijemnika	19
Osnovna operacija povezivanja	19
Povezivanje putem kućišta za punjenje	19
Ručno povezivanje	20
Grupno povezivanje	20
2.6 Upotreba putem telefona	21
2.7 Korištenje s kamerom	22
2.8 Korištenje pomoću računala	24
2.9 Odašiljač izravno povezan s uređajima DJI za snimanje	24
2.10 Pohrana	25
<b>3 Ažuriranje upravljačkog softvera i prilagođavanje parametara</b>	<b>27</b>
3.1 Povezivanje aplikacije DJI Mimo	27
Povezivanje putem adaptera	27
Povezivanje putem Wi-Fi-ja	27
3.2 Prilagođavanje parametara	28
3.3 Ažuriranje firmvera	28
<b>4 Dodatak</b>	<b>30</b>
4.1 Specifikacije	30
4.2 Postprodajne informacije	30

# Profil proizvoda

---

# 1 Profil proizvoda

## 1.1 Odašiljač (TX)

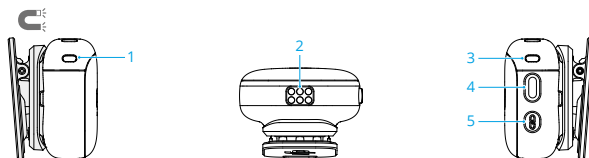

### 1. LED pokazivač statusa snimanja

	Neprekidno crveno svjetlo	Odašiljač neovisno snima <sup>[1]</sup>
	Polako treperi crveno	Odašiljač je isključen

[1] Zvuk se sprema u ugrađenu pohranu odašiljača (u daljnjem tekstu „interna snimka“).

### 2. Kontakt za punjenje

### 3. LED pokazivač statusa sustava

#### Razina napunjenosti baterije

— Neprekidno crveno svjetlo ≤ 10 %

— Neprekidno zeleno/plavo svjetlo<sup>[1]</sup> > 10 %

#### Status povezivanja/veze

— Neprekidno zeleno svjetlo Povezano s prijemnikom

..... Polako treperi zeleno svjetlo Nema povezanog prijemnika







— Neprekidno plavo svjetlo Povezano s Bluetooth uređajem

..... Polako treperi plavo Nema povezanog Bluetooth uređaja

— Neprekidno cijan svjetlo Povezano s aplikacijom DJI Mimo

..... Naizmjenično treperi plavo i zeleno svjetlo Povezivanje

#### Razina napunjenosti baterije tijekom punjenja<sup>[1]</sup>

 .....	Polako treperi zeleno/plavo svjetlo	0 % – 25 %
 × 2 .....	Dvaput treperi zeleno/plavo svjetlo	26 % – 50 %
 × 3 .....	Triput treperi zeleno/plavo svjetlo	51 % – 75 %
 × 4 .....	Četiri puta treperi zeleno/plavo svjetlo	76 % – 100 %
	Isključeno	Punjenje završeno <sup>[2]</sup>
<b>Ostali statusi</b>		
 —	Neprekidno žuto svjetlo	Omogućeno je uklanjanje buke
 .....	Naizmjenično treperi crveno i zeleno svjetlo	Ažuriranje upravljačkog softvera

[1] Boja svjetla ovisi o načinu rada. Uzmite zeleno svjetlo kao primjer.

[2] Kada je punjenje završeno, LED svjetlo ostaje upaljeno jednu minutu, a zatim se gasi.

#### 4. Tipka za uključivanje/isključivanje

Pritisnite i držite dvije sekunde za uključivanje ili isključivanje.

Pritisnite za početak ili kraj internog snimanja.

Pritisnite dvaput za omogućavanje ili onemogućavanje smanjenja šuma.

#### 5. Tipka za povezivanje

Pritisnite i držite dvije sekunde za početak povezivanja.

Pritisnite dvaput za prebacivanje načina rada bežične veze.

Nakon povezivanja mikrofona s uređajem DJI za snimanje pritisnite za početak ili kraj snimanja videozapisa.

## 1.2 Prijemnik (RX)

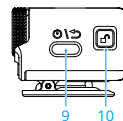
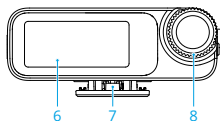
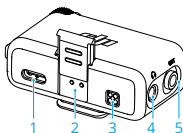

### 1. USB-C priključak

### 2. Priključak za proširenje

Upotrebljava se za priključivanje na adapter telefona.

### 3. Kontakti za punjenje

### 4. Priključak za monitor

Priključite 3,5 mm slušalice za praćenje kvalitete zvuka odašiljača.

### 5. Izlazni priključak

Za audio izlaz na kameru.

### 6. Zaslon osjetljiv na dodir

### 7. Stražnja kopča

### 8. Kotačić

Za praktično upravljanje uređajem i podešavanje parametara. Pogledajte [Brze radnje s kotačićem](#) za detalje.

### 9. Tipka za uključivanje/isključivanje

Pritisnite i držite za uključivanje ili isključivanje.

Kada zaslon prijemnika nije na početnom zaslonu, pritisnite za povratak na prethodnu stranicu.

### 10. Otpustite gumb

Pritisnite i držite za uklanjanje kliznog poklopca ili adaptera iz priključka za proširenje.

## 1.3 Kućište za punjenje

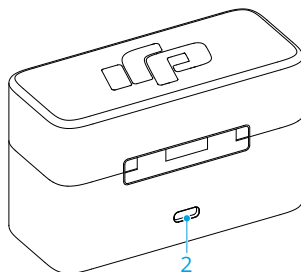
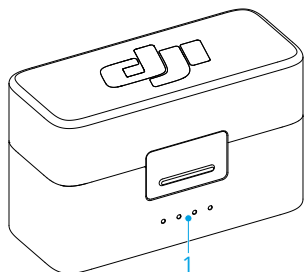

### 1. LED indikatori razine napunjenosti baterije

LED uključen

LED treperi

LED isključen

#### Razina baterije tijekom punjenja (LED diode trepere u nizu)



76 % – 99 %



51 % – 75 %



26 % – 50 %



≤25 %



Potpuno napunjeno

#### Razina napunjenosti baterije



76 % – 100 %



51 % – 75 %



26 % – 50 %



10 % – 25 %



<10 %

#### Ažuriranje firmvera (LED-ovi istovremeno trepere)



Ažuriranje upravljačkog softvera

## 2. USB-C priključak

Za punjenje ili kopiranje unutarnjih snimaka.

- Bateriju puniti najmanje jednom u tri mjeseca za održavanje zdravlja baterije. Ako se baterija dulje vrijeme ne koristi, to će utjecati na njezine performanse ili čak može uzrokovati trajnu štetu baterije.

# Upotreba proizvoda

---

## 2 Upotreba proizvoda

### 2.1 Zaslom osjetljiv na dodir

Za prvu upotrebu potrebne su postavke jezika i vremena. Preporučuje se skeniranje QR koda na zaslonu za preuzimanje aplikacije DJI Mimo za bolje bežično iskustvo.







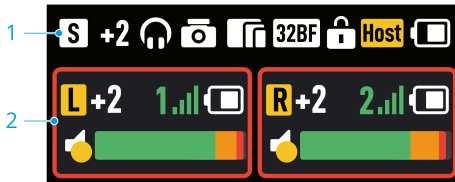

#### Početni zaslon



Prikaz na dodirnom zaslonu prijemnika može se razlikovati kada je povezan s različitim uređajima.

Sljedeće prikazuje referentni prikaz s dva povezana odašiljača.









#### 1. Statusna traka prijemnika

	Trenutni način rada kanala
	Pojačanje prijemnika
	Slušalice povezane
	Zaslon zaključan
	Adapter za kameru povezan
	Telefon/računalo povezano
	Omogućeno 32-bitno float snimanje
	Timecode je omogućen kada je izlazni tip postavljen na A-OUT Kada je izlazni tip L-OUT, prikazuje se LTC; kada je postavljen na L-IN ili N/A, prikazuje se TC.

	Prijemnik se pridružio grupi s više uređaja i glavni je prijemnik
	Prijemnik se pridružio grupi s više uređaja i sekundarni je prijemnik
	Razina baterije prijemnika

## 2. Statusna traka odašiljača

	L/R kanal Prikazuje CH1/CH2/CH3/CH4 u kvadrofonijskom načinu
	Pojačanje odašiljača
	Jačina signala između odašiljača i prijemnika
	Razina baterije odašiljača
	Odašiljač u okviru neovisno snima.
	Omogućeno je uklanjanje buke

## Kliznite prstom prema dolje – Izbornik kontrola



U izborniku za kontrolu možete povezati uređaje, povezati prijemnik s aplikacijom DJI Mimo i postaviti vremenski kod. Dodirnite **Postavke prijemnika** ili **Postavke odašiljača** za konfiguriranje dodatnih parametara.

Ispod su opisi određenih značajki koje mogu zahtijevati dodatno objašnjenje.

### Zapis vremena

Vremenski kod je vremenska oznaka koja se koristi za sinkronizaciju zvuka i videa.

Podržani načini vremenskog koda

- **Master Run:** Glavni vremenski kod RX-a je po defaultu postavljen na Master Run, upravljajući generacijom i sinkronizacijom vremenskog koda unutar grupe i s vanjskim uređajima.

- Auto Jam: Sekundarni vremenski kod RX-a po defaultu je postavljen na Auto Jam, periodično se sinkronizirajući primanjem vremenskog koda i brzine kadrova od glavnog RX-a i usklađujući se s vanjskim uređajima.

Podržane su uobičajene brzine kadrova videa, s 29.97 fps postavljenim kao default.

Osigurajte da svi uređaji za snimanje održavaju identične brzine sličica tijekom snimanja.

Vrsta izlaza vremenskog koda

- N/A: Prijemnik pokreće vremenski kod interno, ali ga ne šalje vanjski.
- L-IN: Koristi se za sinkronizaciju vremenskog koda s vanjskim generatorom vremenskog koda na prijemnik.



- Kada prijemnik primi vremenski kod s vanjskog uređaja, EXT se prikazuje u gornjem desnom kutu zaslona.

- Dodirnite **SYNC** za sinkronizaciju vremenskog koda s drugim uređajima. Dodirnite **RESET** za resetiranje vremenskog koda.

- L-OUT: Prijemnik vanjski isporučuje vremenski kod u Linear Timecode (LTC) formatu.
- A-OUT: Prijemnik vanjski isporučuje vremenski kod u Audio Timecode (Audio-TC/ATC) formatu.

Za detaljne upute, kliknite na poveznicu ili skenirajte QR kod za pregled video vodiča DJI Mic 3 | Vremenski kod.



<https://www.dji.com/mic-3/video>

### Poveži se s aplikacijom

Dodirnite za ulazak u način povezivanja s aplikacijom.

Za detaljne upute, kliknite na poveznicu ili skenirajte QR kod za pregled video vodiča DJI Mic 3 | Podešavanje parametara i ažuriranje firmvera.



<https://www.dji.com/mic-3/video>

### Postavke prijemnika (RX)



- **Mono**

Dodirnite za prebacivanje na stereo ili kvadrofoniju.

Quadraphonic način omogućuje rad četiri odašiljača istovremeno, pri čemu je svaki dodijeljen određenoj audio stazi za pojednostavljeno uređivanje u postprodukciji.



- Quadraphonic način kompatibilan je samo s određenim PC softverom i DJI Mic Series Camera Adapterom. Za detalje pogledajte popis kompatibilnosti na službenoj web stranici.
- DJI Mic Series Camera Adapter kompatibilan je samo s Sony kamerama koje imaju MI hot shoe.

- **Audio nadzor**

Dodirnite za odabir izvora nadzora i prilagodbu glasnoće.

- **Pojačanje**

Dodirnite za otvaranje klizača pojačanja i pomaknite klizač za prilagodbu izlaznog pojačanja prijemnika.

Ako je zvuk preeksponiran, prvo smanjite pojačanje prijemnika.

- **Bez gubitka zvuka**

Kada je način rada za bezzvučni zvuk omogućen, odašiljač šalje 48 kHz 24-bitni nekomprimirani zvuk prijemniku, osiguravajući višu kvalitetu zvuka.

- **Automatsko uključivanje/isključivanje s kamerom**

Kada je omogućeno, prijemnik će se automatski uključiti i isključiti s kamerom kada je povezan s kamerom putem 3,5 mm audio kabela ili adaptera za kameru.

- **Automatsko isključivanje**

Prijemnik će se automatski isključiti kada nije povezan s odašiljačem unutar 15 minuta nakon uključivanja.

- **Okruženje**

Oba načina podržavaju automatsko preskakanje frekvencija između 2,4 GHz i 5 GHz opsega. Razlika leži u radnoj frekvenciji koju pokrivaju dva načina u različitim okruženjima.

Način rada za unutarnje prostore pokriva širi frekvencijski raspon i nudi jaču otpornost na smetnje. Međutim, zbog zakona i propisa u nekim zemljama ili regijama, određeni 5 GHz frekvencijski opsezi mogu se koristiti samo u zatvorenom prostoru.

Odaberite odgovarajući način rada prema lokalnim zakonima i propisima, kao i prema stvarnom unutarnjem ili vanjskom okruženju.

## Postavke odašiljača (TX)

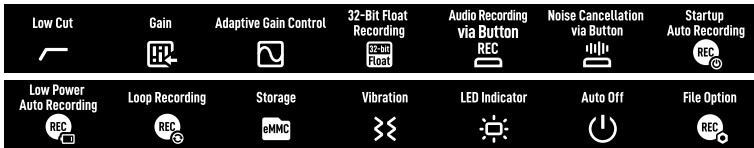

- **Filtriranje niskih frekvencija**

Kada je omogućeno, odašiljač će isključiti frekvencije od 100 Hz ili niže, čime se smanjuje buka niskih frekvencija i omogućuje čišće snimanje.

- **Pojačanje**

Dodirnite za podešavanje ulaznog pojačanja odašiljača u skladu s glasnoćom u stvarnom vremenu.

Smanjite pojačanje kada se razina prikaza pretvori u crvenu kako biste spriječili izobličenje ili prekid zvuka.

- **Adaptivna kontrola pojačanja**

Automatski način rada: Idealno za okruženja s dramatičnim fluktuacijama glasnoće. Glatko upravlja fluktuacijama glasnoće i suzbija nagle skokove, osiguravajući uravnotežen i dosljedan audio izlaz.

Dinamički način rada: Automatski prilagođava dinamički raspon audio izlaza na temelju promjena u razinama ulaza, kompenzirajući ulaz koji je prenizak ili previsok povećanjem ili smanjenjem pojačanja prema potrebi, idealno za tiha unutarnja okruženja poput studija.

- **Snimanje u 32-bitnoj float tehnologiji**

Kada je opcija omogućena, odašiljač može neovisno snimati zvučne datoteke u 32-bitnoj float tehnologiji koja pruža veći dinamički raspon prilikom ispravljanja zvuka pri naknadnoj obradi.



Napominjemo da će vrijeme snimanja odašiljača biti kraće kada je omogućeno snimanje u 32-bitnoj float tehnologiji.

- **Snimanje zvuka putem gumba**

Kada je opcija omogućena, pritiskom na gumb za uključivanje odašiljača započet će ili zaustaviti unutarnje snimanje.

- **Uklanjanje šuma putem gumba**

Kada je opcija omogućena, možete dvaput pritisnuti gumb za uključivanje odašiljača kako biste omogućili ili onemogućili uklanjanje šuma.

- **Automatsko snimanje pri pokretanju**

Kada je opcija omogućena, odašiljač automatski započinje unutarnje snimanje pri uključivanju.

- **Automatsko snimanje pri niskoj potrošnji**

Kada je omogućeno, odašiljač automatski započinje interno snimanje kada je povezani prijemnik ili uređaj/kamera pri kraju s baterijom.

- **Snimanje u petlji**

Kada je omogućeno, sustav automatski dijeli snimljene datoteke u intervalima tijekom internog snimanja i prepisuje postojeće datoteke kada je pohrana puna.

- **Automatsko isključivanje**

Kada je omogućeno, odašiljač, kada nije povezan s bilo kojim uređajem i bez aktiviranog internog snimanja, automatski se isključuje nakon 15 minuta nekorisćenja.

- **Opcija datoteke**

Postavite vrstu datoteke na Dual-File Internal Recording kako biste zadržali originalnu audio datoteku dok integrirate omogućene audio algoritme, pojednostavljujući korištenje u postprodukciji bez potrebe za dodatnom obradom.

## Povucite prema gore - Sučelje za kontrolu odašiljača

### Kontrola više odašiljača

Ako je prijemnik pridružen grupi kao glavni prijemnik, povucite prema gore na početnom zaslonu kako biste istovremeno kontrolirali sve odašiljače u grupi i započeli interno snimanje ili poništavanje buke.



### Kontrola jednog odašiljača

Dotirnite statusnu traku odašiljača kako biste pristupili namjenskom sučelju za kontrolu tog odašiljača, omogućujući funkcije kao što su interno snimanje i isključivanje zvuka.

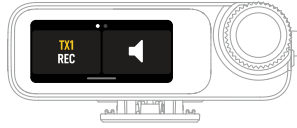

## 2.2 Brze radnje s kotačićem

Kada je prijemnik uključen, pritisnite i držite kotačić dvije sekunde za zaključavanje ili otključavanje zaslona.

**Kada ste na početnom zaslону**

Pritisnite kotačić dvaput za ulazak u kontrolni izbornik.

Pritisnite kotačić za pokretanje odabira područja.

- ☀ • Ako se ne izvrši nikakva operacija unutar pet sekundi, isprekidani okvir će nestati.
- Pritisnite gumb za napajanje prijemnika ili dodirnite zaslon za izlazak iz odabira isprekidanog okvira kotačića.



U ovom načinu interakcije, rotirajte kotačić za prebacivanje između područja, zatim pritisnite kotačić za potvrdu.

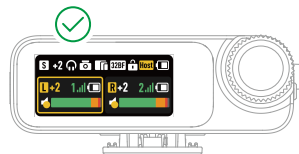
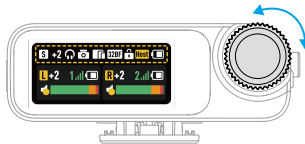

Kada je odabrana statusna traka prijemnika ili odašiljača, rotirajte kotačić za podešavanje pojačanja.

Kada se isprekidani okvir pojavi na statusnoj traci prijemnika, pritisnite kotačić dvaput za ulazak u sučelje za kontrolu više odašiljača.



Kada isprekidani okvir ostane na statusnoj traci odašiljača, pritisnite dvaput kotačić za ulazak u sučelje za kontrolu jednog odašiljača.



## 2.3 Postavljanje vjetrobrana

Na otvorenom prostoru ili u vjetrovitim okruženjima upotrijebite vjetrobran za smanjenje buke vjetra i poboljšanje kvalitete zvuka.

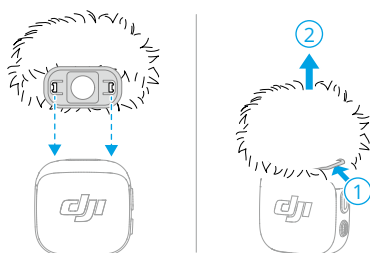

## 2.4 Nošenje odašiljača

Predajnik se može pričvrstiti na odjeću pomoću kopče i magneta.

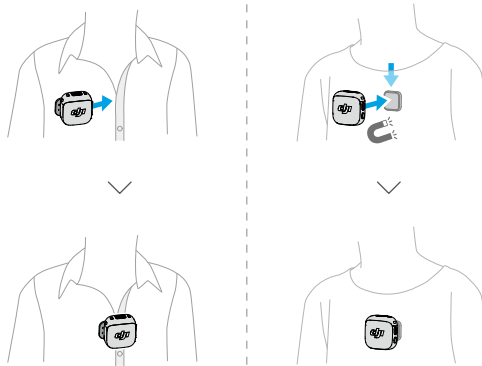

- 💡 Magnetna kopča ima odvojivi, rotirajući dizajn, omogućujući predajniku da bude okrenut prema izvoru zvuka kada je pričvršćen sa strane ili naopako, što rezultira poboljšanom kvalitetom zvuka.

## 2.5 Povezivanje odašiljača i prijemnika

Odašiljač i prijemnik u kombinaciji povezani su prema zadanim postavkama. Slijedite korake u nastavku za povezivanje odašiljača i prijemnika ako se prekine veza.

### Osnovna operacija povezivanja

#### Povezivanje putem kućišta za punjenje

Odašiljače i prijemnik stavite u kućište za punjenje kako bi se automatski povezali.

- 💡 Ako je LED statusna lampica odašiljača plava, pritisnite gumb za povezivanje dvaput kako biste je promijenili u zelenu prije nego što stavite odašiljač u kućište za punjenje.

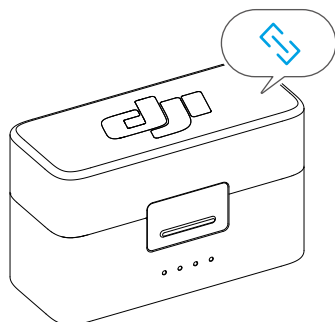

## Ručno povezivanje

1. Pritisnite i držite tipku za povezivanje na odašiljaču dvije sekunde dok LED statusa sustava ne počinje naizmjenično treperiti plavim i zelenim svjetlom.
2. Povucite prema dolje na zaslonu prijemnika i dodirnite **Povezivanje uređaja** > **+TX** > **TX1/TX2/TX3/TX4**. Predajnik je povezan s prijemnikom kada je LED statusa sustava čvrsto zelena. Korisnici mogu vidjeti status predajnika na sučelju prijemnika.

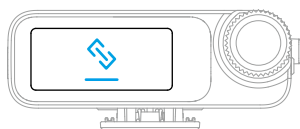

## Grupno povezivanje

Nakon dovršetka osnovnog povezivanja (1 odašiljač s 1 prijemnikom ili 2 odašiljača s 1 prijemnikom), mogu se dodati dodatni odašiljači ili prijemnici, s maksimalno četiri odašiljača i osam prijemnika podržanih.

### Dodajte više odašiljača u grupu

- 1. način: Povezivanje putem kućišta za punjenje  
Uklonite povezane odašiljače dok prijemnik ostaje u kućištu za punjenje. Zatim stavite dodatne odašiljače u njega za automatsko povezivanje.
- 2. način: Ručno povezivanje  
Pogledajte [„Ručno povezivanje“](#) i slijedite istu operaciju za dodavanje više odašiljača u grupu.

## Dodajte više prijemnika u grupu

1. Povucite dolje na zaslonu prijemnika, dodirnite **Povezivanje uređaja** > **+RX**. Prijemnik tada postaje glavni prijemnik i spreman je za povezivanje.
2. Na zaslonu novog prijemnika koji treba dodati u grupu, dodirnite **Povezivanje uređaja** > **+Grupa**, provjerite kod i dodirnite **Potvrdi** kako biste dovršili proces.

## Upravljanje uređajem

Dodirnite **Upravljanje uređajem** u kontrolnom izborniku kako biste pregledali serijske brojeve, razine baterije ili izbrisali uređaje za sve odašiljače i prijemnike u trenutnoj grupi.

Za detaljne upute, kliknite na poveznicu ili skenirajte QR kod kako biste pogledali video vodič DJI Mic 3 | Grupno povezivanje.



<https://www.dji.com/mic-3/video>

## 2.6 Upotreba putem telefona

### Postavljanje prijemnika na telefon putem adaptera

Postavite prijemnik na telefon upotrebom adaptera, a zatim prikvačite ili magnetom spojite odašiljač na odjeću. Telefon sada može snimati zvuk putem odašiljača.

- Pritisnite tipku za povezivanje na odašiljaču za početak i kraj snimanja. (Samo za aplikacije koje koriste tipke za glasnoću kao kontrole okidača)
- Radi duljeg snimanja ili strujanja uživo preporučuje se da upotrijebite adapter za prikvačivanje prijemnika na telefon. Kada nakon instalacije upotrijebite kabel za punjenje kako biste napunili prijemnik, moguće je istovremeno puniti telefon.
- Adapter Lightning prodaje se zasebno.

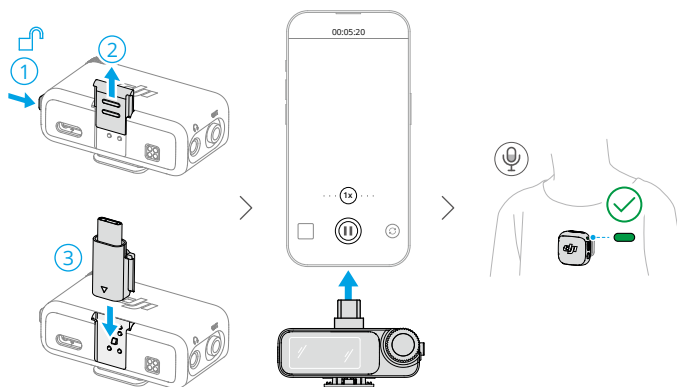

### Povezivanje odašiljača s telefonom putem Bluetootha

1. Kada je odašiljač uključen, pritisnite i držite tipku za povezivanje na odašiljaču dvije sekunde dok LED statusa sustava ne počinje naizmjenično treperiti plavim i zelenim svjetlom.
2. Omogućite Bluetooth na telefonu i odaberite naziv vašeg mikrofona među pretraživanim Bluetooth uređajima radi povezivanja. Povezivanje je uspješno kada LED statusa na odašiljaču neprekidno svijetli plavom bojom.

Odašiljač će zatim funkcionirati kao uređaj za ulaz zvuka i može se upotrebljavati s aplikacijama za snimanje treće strane ili za strujanje uživo.

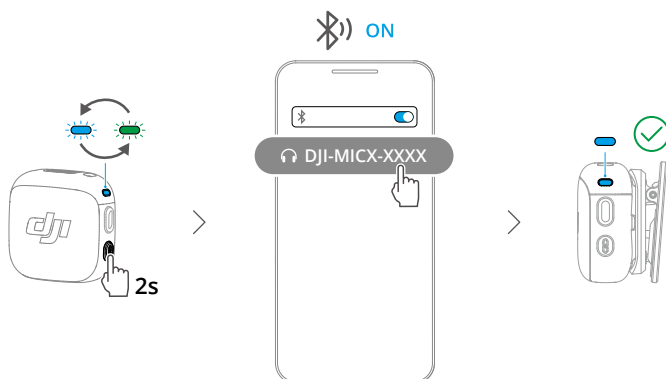

## 2.7 Korištenje s kamerom

Instalacija putem hladni priključak i audio kabela

Montirajte prijemnik na kameru upotrebom kopče i priključite kabel za zvuk. Odašiljač će zatim snimiti zvuk za kameru.

☛ Nakon instalacije i povezivanja, pogledajte <https://www.dji.com/mic-3/downloads> Upute za preporučeni dobitak za postavke kamere za više informacija.

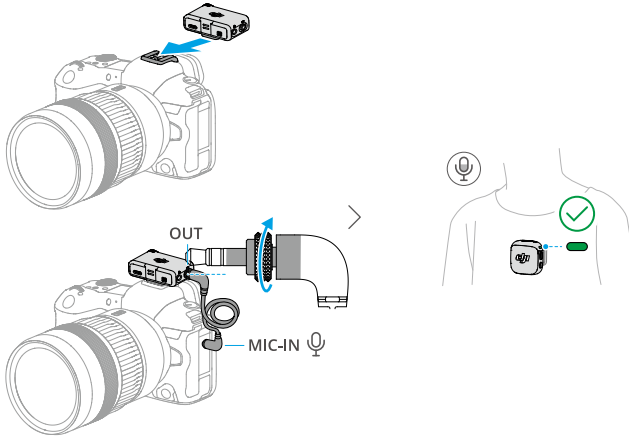

### Instalacija putem adaptera za kameru

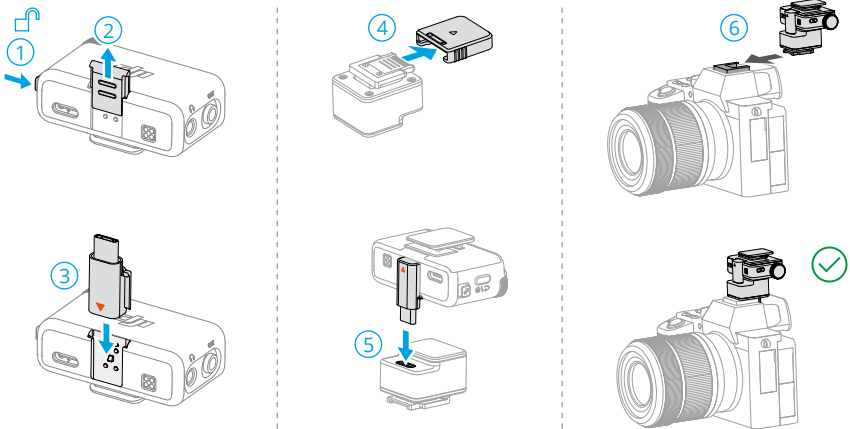

### Automatsko uključivanje/isključivanje s kamerom

Prijeđite prstom prema dolje na zaslonu prijemnika, dodirnite **RX postavke > automatskog uključivanja/isključivanja s kamerom** i omogućite ih. Kada je omogućeno, prijemnik će se automatski uključivati i isključivati s kamerom kada je povezan s kamerom.

💡 Podržano samo kada je kamera u video modu.

## 2.8 Korištenje pomoću računala

Priključite prijemnik na računalo upotrebom priloženog kabela za punjenje ili adaptera i postavite opcije za ulaz zvuka na računalo. Odašiljač se zatim može upotrijebiti kao vanjski mikrofon.

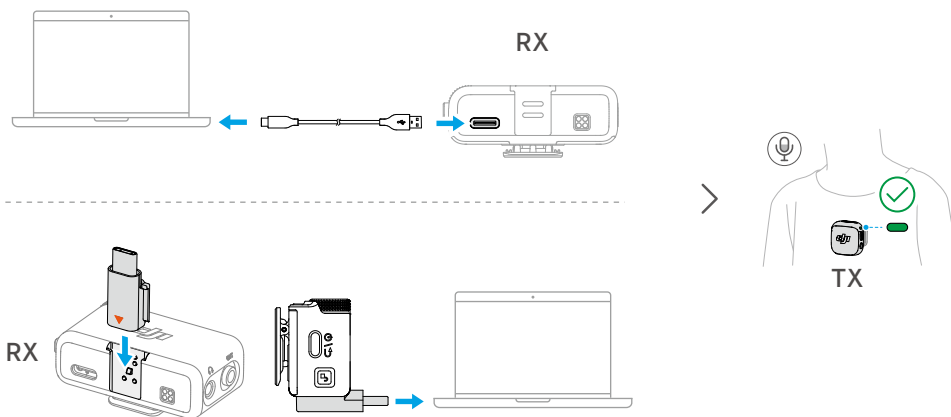

## 2.9 Odašiljač izravno povezan s uređajima DJI za snimanje

Odašiljač se može povezati s uređajima DJI za snimanje putem Bluetootha.

Rad na Osmo Pocket 3 prikazan je kao primjer. Sučelje se može razlikovati ovisno o korištenom uređaju.

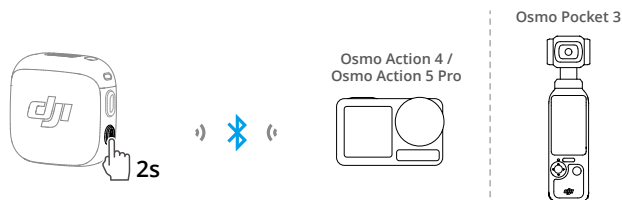

Otvorite sučelje s postavkama sustava na uređajima DJI za snimanje. Dodirnite **Bežični mikrofoni** i dodajte odašiljač. Povezivanje je uspješno kada LED statusa na odašiljaču neprekidno svijetli plavom bojom.

Pritisnite tipku za povezivanje na odašiljaču za početak i kraj snimanja na uređaju za snimanje

Prijeđite prstom prema dolje na sučelju Bežičnog mikrofona kako biste konfigurirali parametre vezane uz zvuk za odašiljač. Prijeđite prstom ulijevo na sučelju kamere kako biste postavili pojačanje mikrofona i poništavanje buke.

## 2.10 Pohrana

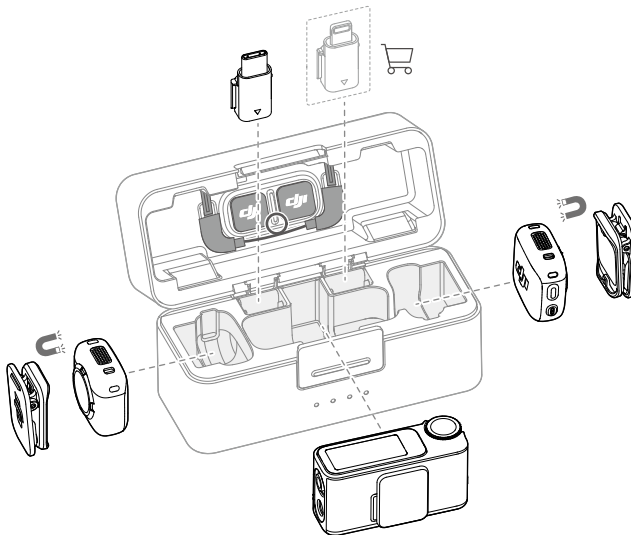

- Utorci za pohranu s magnetima također drže kopče.
- Izbjegavajte slaganje dodataka u kućište za punjenje kako biste spriječili pritisak na zaslon prijemnika.

# Ažuriranje upravljačkog softvera i prilagođavanje parametara

---

## 3 Ažuriranje upravljačkog softvera i prilagođavanje parametara

Nakon povezivanja mikrofona s aplikacijom DJI Mimo možete ažurirati upravljački softver ili prilagoditi postavke parametara upotrebom telefona.

### 3.1 Povezivanje aplikacije DJI Mimo

#### Povezivanje putem adaptera

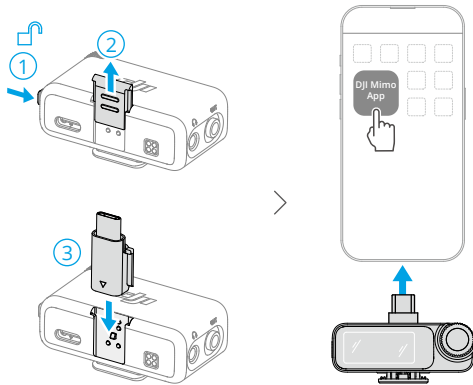

#### Povezivanje putem Wi-Fi-ja

##### Povezivanje odašiljača

1. Kada je odašiljač uključen, pritisnite i držite tipku za povezivanje na odašiljaču dvije sekunde dok LED statusa sustava ne počinje naizmjenično treperiti plavim i zelenim svjetlom.
2. Otvorite aplikaciju DJI Mimo kako biste automatski pretraživali dostupne uređaje u blizini. Dodirnite za povezivanje nakon što se odašiljač otkrije.
3. Slijedite upute na ekranu, pritisnite gumb za povezivanje na odašiljaču kako biste potvrdili povezivost.

##### Povezivanje prijemnika

1. Povucite dolje na početnom zaslonu prijemnika i dodirnite **Poveži s aplikacijom**. Potražite i povežite prijemnik u aplikaciji DJI Mimo.
2. Kada se na ekranu pojavi verifikacijski kod, dodirnite za dovršetak povezivanja.

## 3.2 Prilagođavanje parametara

Na sučelju s postavkama uređaja u aplikaciji DJI Mimo možete pogledati povezane uređaje i njihov status baterije ili prilagoditi parametre.

## 3.3 Ažuriranje firmvera

Kada je dostupna nova verzija firmvera, obavijest će se pojaviti na vrhu početne stranice u aplikaciji. Dodirnite za ažuriranje firmvera.

Također možete dodirnuti \* \* \* za prikaz trenutne verzije firmvera i ažuriranje firmvera.

Ako kupljeni paket uključuje kućište za punjenje, povežite prijemnik s aplikacijom DJI Mimo putem adaptera ili Wi-Fi-ja, a zatim dodirnite obavijest za ažuriranje firmvera. Nakon što je ažuriranje prijemnika završeno, vratite ga u kućište za punjenje. Prijemnik će automatski započeti ažuriranje firmvera za odašiljače i kućište za punjenje.

Ako nemate kućište za punjenje, povežite odašiljač i prijemnik zasebno s aplikacijom DJI Mimo i dodirnite obavijest za ažuriranje.

# Dodatak

---

## 4 Dodatak

### 4.1 Specifikacije

Posjetite mrežnu stranicu u nastavku za specifikacije.

<https://www.dji.com/mic-3/specs>

### 4.2 Postprodajne informacije

Posjetite stranicu <https://www.dji.com/support> kako biste saznali više o pravilima postprodajnih usluga, uslugama popravka i podršci.



Kontakt  
DJI PODRŠKA

Ovaj je sadržaj podložen promjenama bez najave.  
Preuzmite najnoviju verziju na



<https://www.dji.com/mic-3/downloads>

Ako imate bilo kakvih pitanja u vezi s ovim dokumentom, obratite se tvrtki DJI slanjem poruke na **DocSupport@dji.com**.

DJI je zaštitni znak tvrtke DJI.

Autorska prava © 2025. DJI Sva prava pridržana.